



**ANTES DE INICIAR LA INSTALACIÓN LEA Y
COMPRENDA TODAS LAS INSTRUCCIONES**

ADVERTENCIA

Riesgo de shock eléctrico

- Verifique que se encuentre el servicio de red interrumpido antes de instalar
- No montar en superficies inflamables
- La unidad se puede caer si no está instalada correctamente.

Seguir las instrucciones de instalación

Marca: AURO lighting



Modelo: AIR830N04

GENERAL

Luminario de sobreponer en riel magnético. Fabricado en aluminio color negro. Difusor transparente. 1 salidas de luz, LED BRIDGELUX. Dimmable 0-10v, Angulo de apertura ajustable.

CONSERVACIÓN

- Al instalar o desinstalar el luminario desconecte la alimentación
- Manipule su luminario con cuidado.
- Conéctese únicamente a la tensión de alimentación especificada en el producto.

INSTALACIÓN

1. Remueva el luminario de su empaque original.
2. Por seguridad desconecte la alimentación eléctrica antes de realizar la instalación del luminario.
3. Identifique los cables de entrada de alimentación al luminario; negro es de línea, blanco es neutro y verde es a tierra física.
4. Revisar la información de las características eléctricas del luminario (parámetros de alimentación)
5. Conecte los cables del luminario con los cables de alimentación y asegúrese de aislarlos.
6. Conecte la alimentación eléctrica y verifique que el luminario encienda.

Nota:

Refiérase al etiquetado producto para consultar las características y especificaciones eléctricas del mismo

IMPORTADO POR:
NORMAGRUP ILUMINACIÓN DE MÉXICO, S.A. DE C.V.
CALLE PEDRO MORENO 1786, COL. REFORMA,
SAN MATEO ATENCO, ESTADO DE MÉXICO, MÉXICO CP.
52120
WWW. NORMAGRUP.COM.MX
TELÉFONO: +527229178830



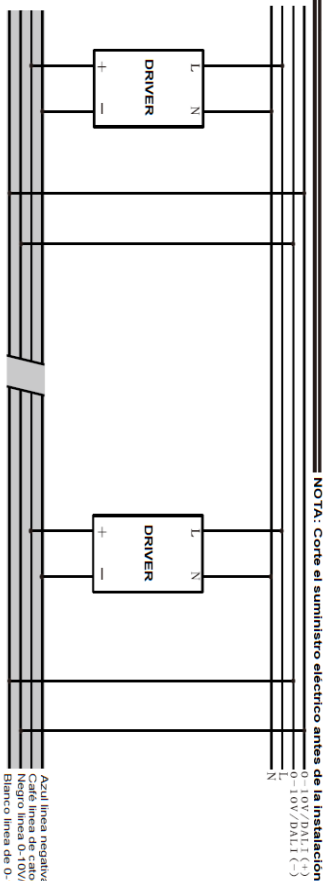

NOTA: Cuando la potencia de todas las luces es mayor a la potencia de carga es necesario agregar un nuevo DRIVER en la pista.

2.- El diagrama recortado del DRIVER

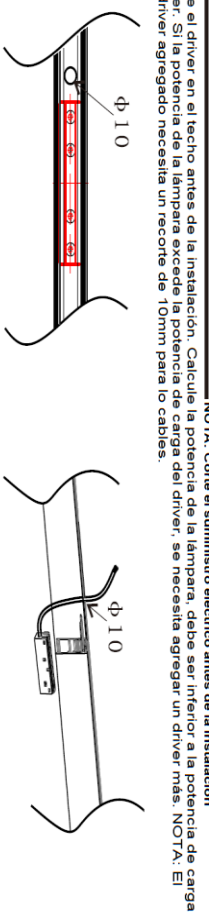

NOTA: Corte el suministro eléctrico antes de la instalación. Coloque el driver en el techo antes de la instalación. Calcule la potencia de la lámpara, debe ser inferior a la potencia de carga del driver. Si la potencia de la lámpara excede la potencia de carga del driver, se necesita agregar un driver más. NOTA: El nuevo driver agregado necesita un recorte de 10mm para lo cables.

Conecte el driver al suministro eléctrico: (El driver debe estar cerca de la posición de instalación para facilitar la instalación).

3.- Diagrama de conexión de pistas.

3.1.-Diagrama de conexión del cabezal de potencia.

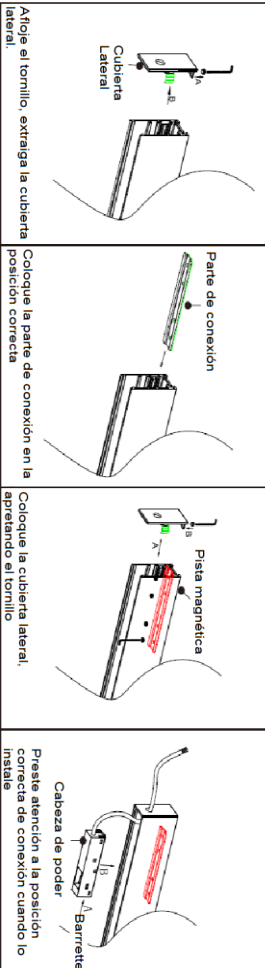

3.2.-Diagrama del conector de esquina

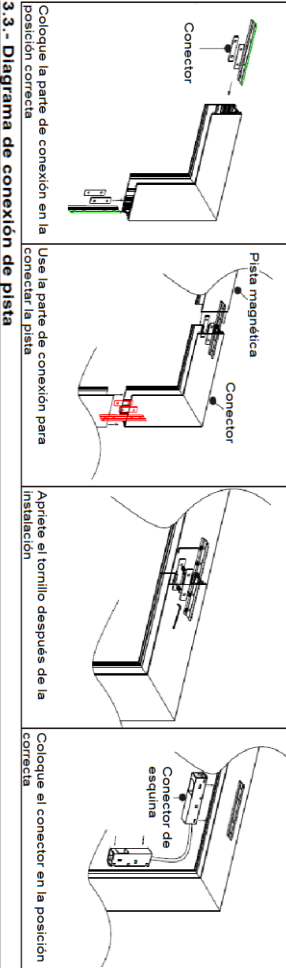

3.3.- Diagrama de conexión de pista

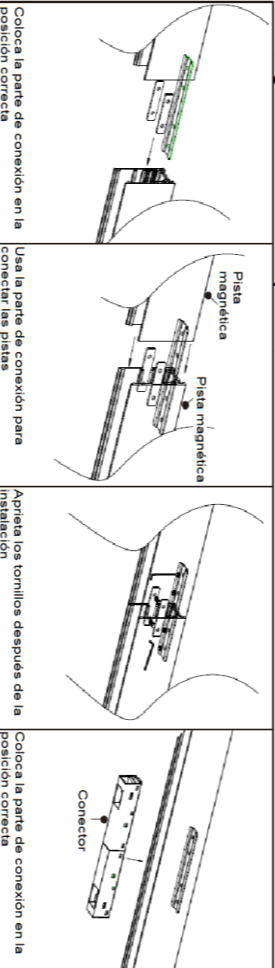

4.- Diagrama de instalación empotrada

NOTA: Corte el suministro eléctrico antes de la instalación

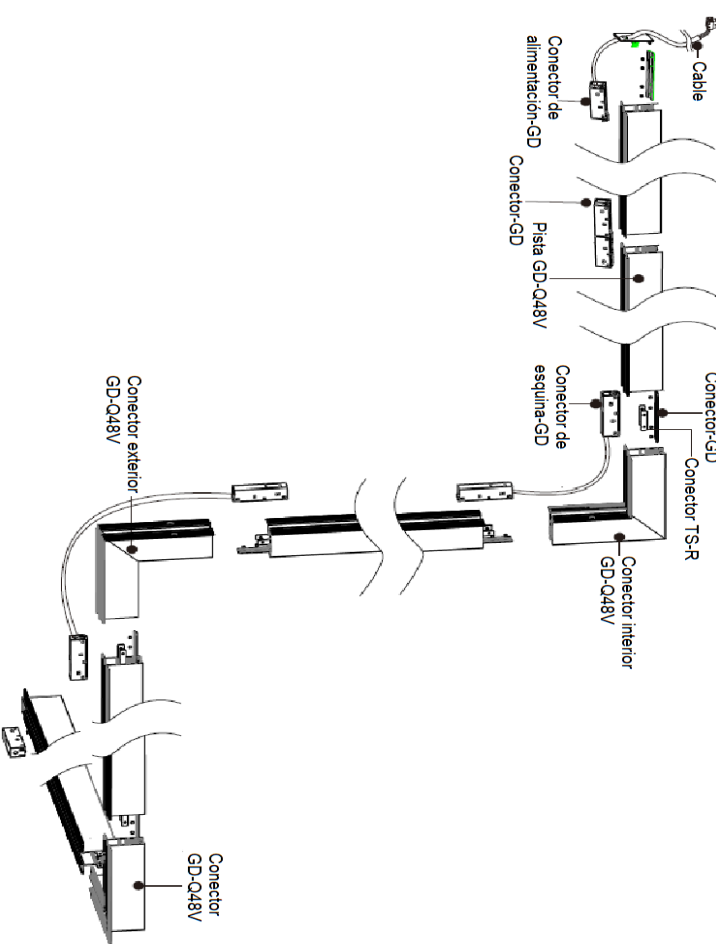

4.1.-Tabla de comparación del tamaño de corte de la pista empotrada

Dibujo del producto	No. de modelo	Recorte	Tamaño del recorte
	GD-Q48V Pista/1M GD-Q48V Pista/1.5M GD-Q48V Pista/2M	L 1005mm X A 30mm L 1505mm X A 30mm L 2005mm X A 30mm	
	Conector interior GD-Q48V	L 120mm X A 30mm	
	Conector exterior GD-Q48V	L 170mm X A 30mm	
	Conector GD-Q48V	L 180mm X A 30mm	

4.2.-Mida el tamaño del corte, perforo el orificio en la posición de instalación.

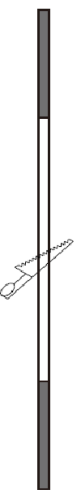

4.3.-Conecte el extremo de entrada de la fuente de alimentación al cable de la pista magnética.

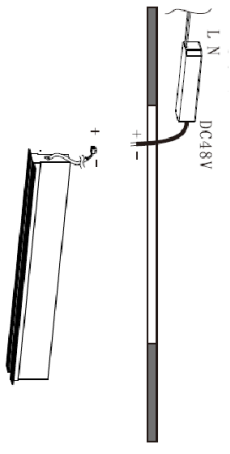

4.4.-Coloque la pista del imán en el orificio de instalación, luego fije la pista del imán con tornillos y coloque la cubierta decorativa GD en la pista del imán para evitar el contacto con el polvo.

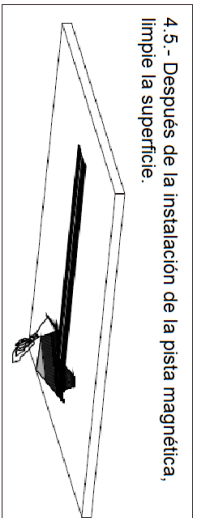
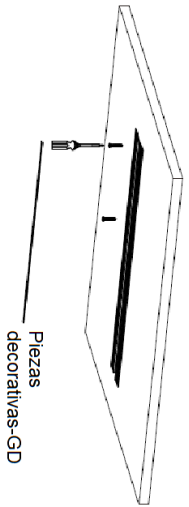

4.5.- Después de la instalación de la pista magnética, limpie la superficie.

5.- Diagrama de instalación de riel magnético montado en superficie

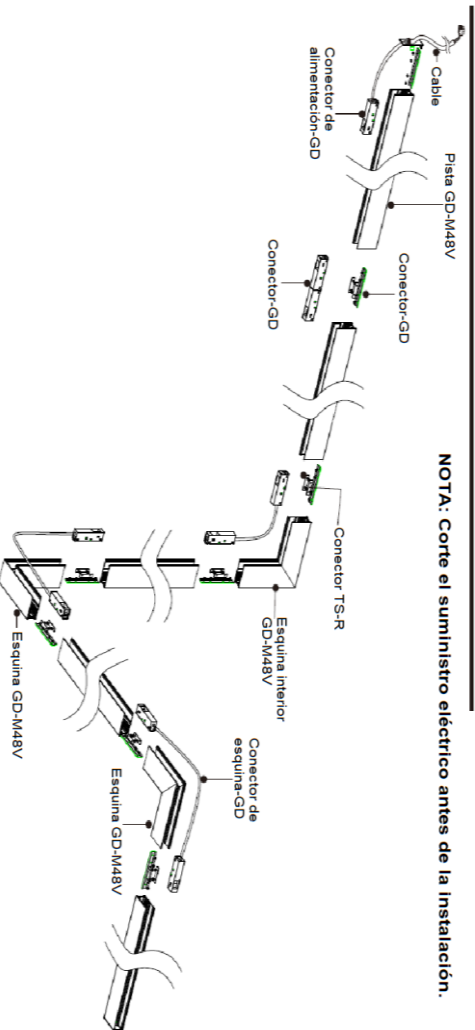

5.1.- Conecte el extremo de entrada de la fuente de alimentación al cable de la pista magnética y luego fije la pista GD-M48 con tornillos

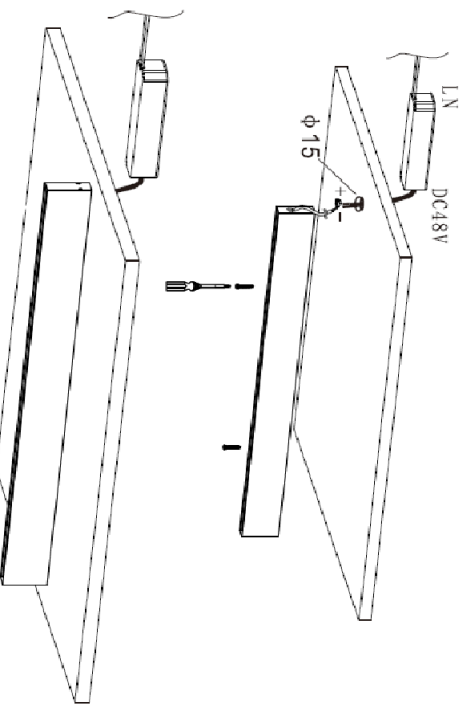

6.- Diagrama de instalación de pista magnética colgante

NOTA: Corte el suministro eléctrico antes de la instalación

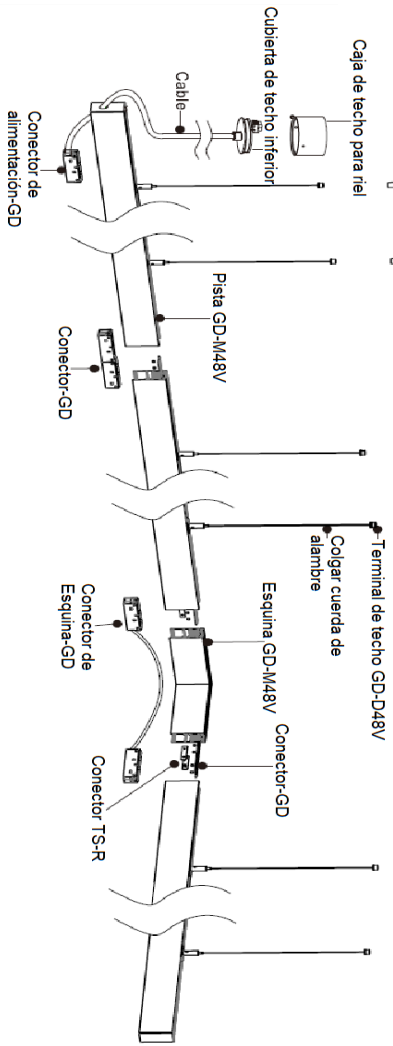

6.1.-Fije la caja del techo y la terminal del techo con tornillos

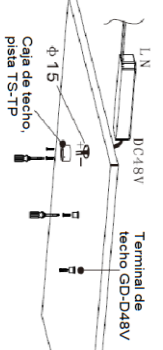

6.2.-Conecte el extremo de salida de la fuente de alimentación al cable de la pista magnética (instale el accesorio colgante primero, luego apriete los tornillos).

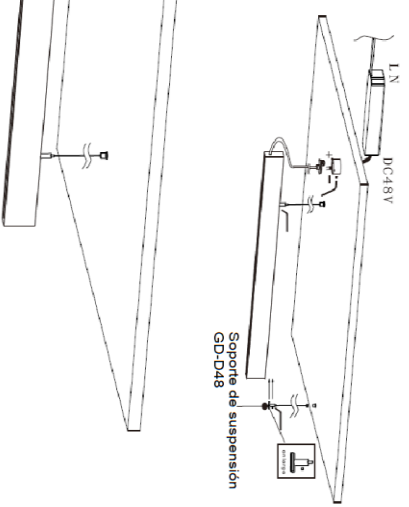

7.- Diagrama de conexión de atenuación 0-10V / DALI

NOTA: Corte el suministro eléctrico antes de la instalación.

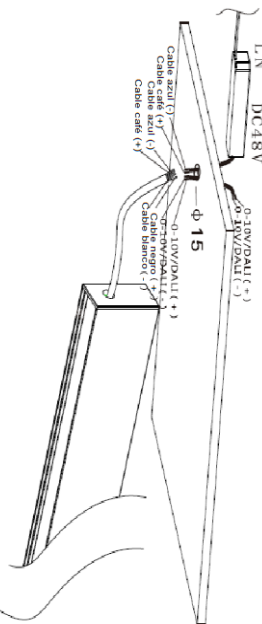

Atenuación de 0-10 V / Atenuación DALI
 1.- El cable negro conecta el polo positivo de atenuación / el cable blanco conecta el polo negativo de atenuación.
 2.- El módulo DALI conecta el cable negro.
 3.-Cable azul / marrón conecta fuente de alimentación, salida polo positivo y negativo.

8.- Instalación de luces de sistema de vía magnética

