



**ANTES DE INICIAR LA INSTALACIÓN LEA Y
COMPRENDA TODAS LAS INSTRUCCIONES**

ADVERTENCIA

Riesgo de shock eléctrico

- Verifique que se encuentre el servicio de red interrumpido antes de instalar
- No montar en superficies inflamables
- La unidad se puede caer si no está instalada correctamente.

Seguir las instrucciones de instalación

Marca: AURO LIGHTING



Modelo: AI3354OB

GENERAL

Luminario para instalar en techo de uso interior, fabricado en policarbonato, con terminado en color blanco. Resistente a la intemperie, humedad y el polvo. Fácil instalación. Interconexión en serie. Clips en plástico para evitar oxidación.

CONSERVACIÓN

- Este aparato no se destina para utilizarse por personas (incluyendo niños) cuyas capacidades físicas, sensoriales o mentales sean diferentes o estén reducidas, o carezcan de experiencia o conocimiento, a menos que dichas personas reciban una supervisión o capacitación para el funcionamiento del aparato por una persona responsable de su seguridad.
- Los niños deben supervisarse para asegurar que ellos no empleen los aparatos como juguete.
- Al instalar o desinstalar el luminario desconecte la alimentación
- Manipule su luminario con cuidado.
- Conéctese únicamente a la tensión de alimentación especificada en el producto.

INSTALACIÓN

1. Remueva el luminario de su empaque original.
2. Por seguridad desconecte la alimentación eléctrica antes de realizar la instalación del luminario.
3. Identifique los cables de entrada de alimentación al luminario; negro es de línea, blanco es neutro y verde es a tierra física.
4. Revisar la información de las características eléctricas del luminario (parámetros de alimentación)
5. Conecte los cables del luminario con los cables de alimentación y asegúrese de aislarlos.
6. Conecte la alimentación eléctrica y verifique que el luminario encienda.

Nota:

Refiérase al etiquetado producto para consultar las características y especificaciones eléctricas del mismo.

IMPORTADO POR:
WLTG MÉXICO S.A. DE C.V.
CALLE PEDRO MORENO 1786, COL. REFORMA,
SAN MATEO ATENCO, ESTADO DE MÉXICO, MÉXICO
CP. 52120
WLTG.COM.MX
TELEFONO: +527229178829



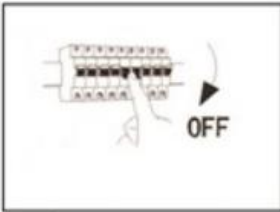

A : Apagar el switch

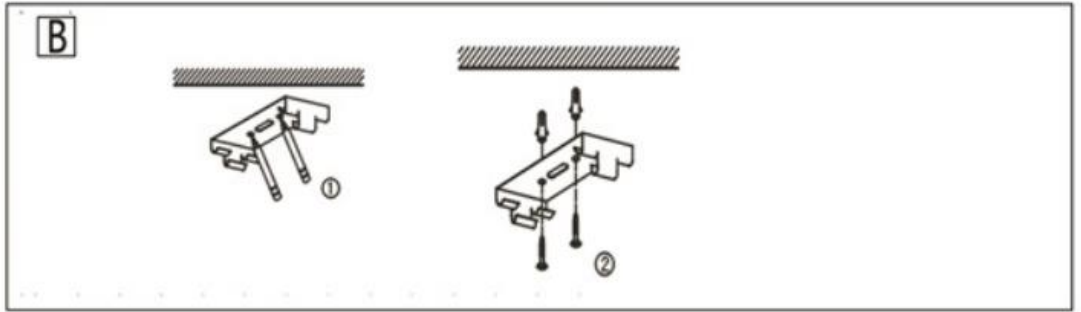

- C**
- ① Primero abra los clips como la figura A
 - ② Segundo quite el difusor como la figura B
 - ③ Presione las pestañas fijadoras, saque la tableta como la figura B

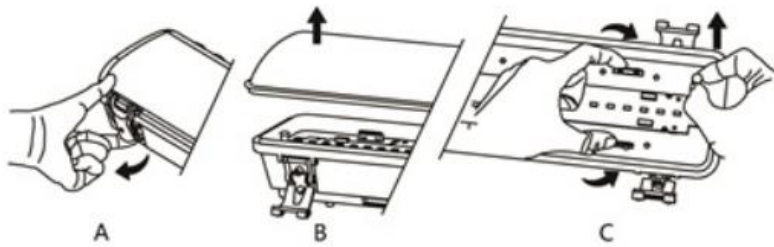

- D**
- ① Afloje la tuerca que prensa, coloque el cable a través de la tuerca que prensa.

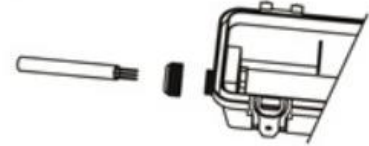

- ② Conecte el cable en el bloque de terminales como se muestra a continuación y apriete la tuerca que prensa.

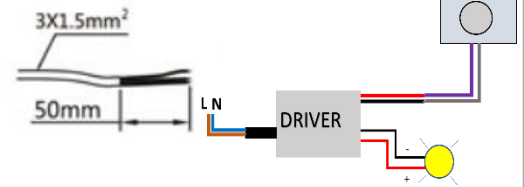
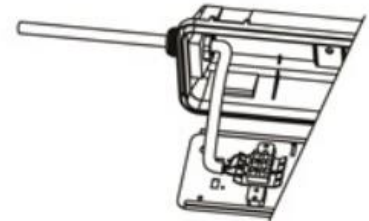

- E**
- ① Apriete la tuerca como se muestra abajo
 - ② Fijar la bandeja con la carcasa
 - ③ Cierre el difusor

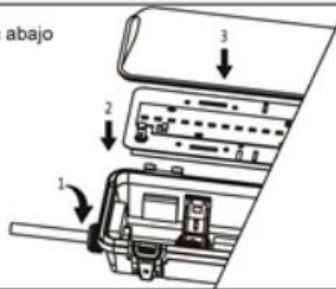

- F**
- ① Fije la lampara a la pared.

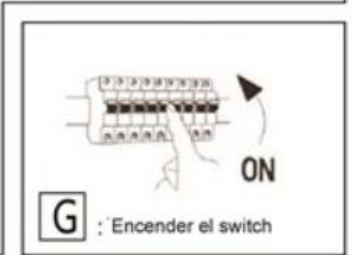
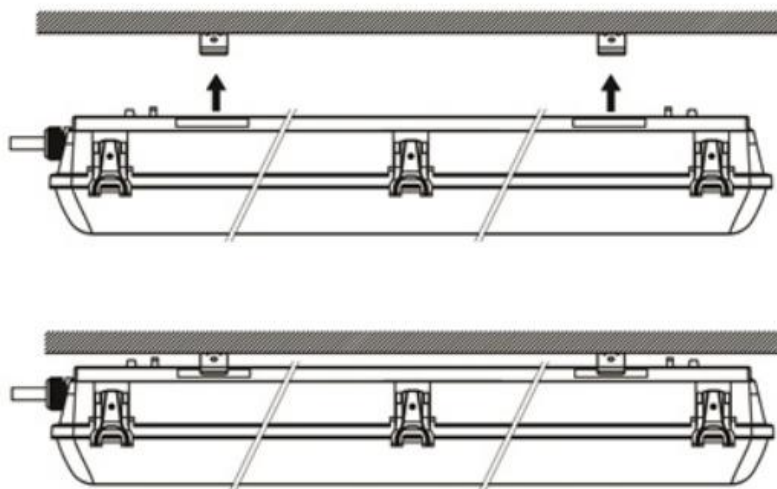

G : Encender el switch