

Xanat

Ref. AV5050G

Luminario para alumbrado vial, fabricado en fundición de aluminio de alta resistencia, pintura electrostatica en color gris, resistente a la corrosión, difusor de cristal templado. Curva 3M. Led CREE.

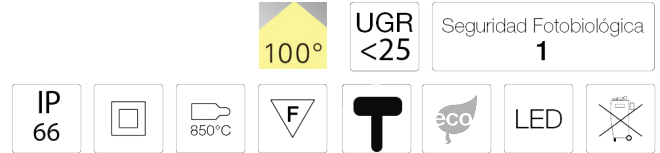

Dimensiones

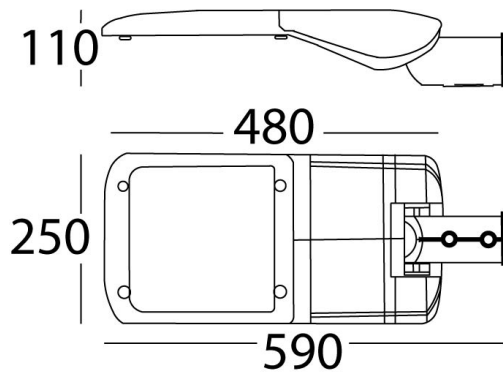

Instalación: Para montaje en punta o brazo poste, fijar con los tornillos integrados.

Datos fotométricos

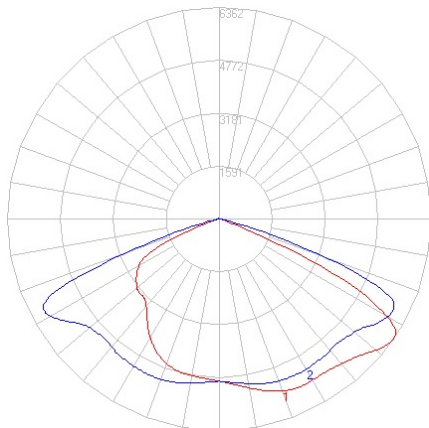

Características técnicas

6500 lm	Lúmenes	50000	Horas de vida útil
5000 K	Temperatura	0,95	Factor de Potencia
50 W	Potencia	92	Rendimiento (%)
5.500 Kg	Peso	80	CRI
		2	Años de garantía

Voltaje: 100-277V 50/60Hz