

Alem

Ref. AT31253B

Luminario de empotrar en plafón, fabricado en fundición de aluminio, color blanco. Doble orientación, Orientable 30°. Difusor transparente. Led BRIDGELUX. Driver TRIAC multivoltaje UL.

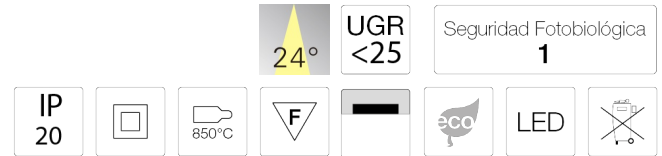

Dimensiones

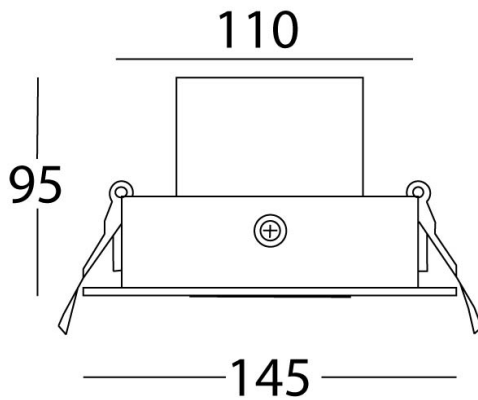

Características técnicas

2250 lm	Lúmenes	50000	Horas de vida útil
3000 K	Temperatura	0,95	Factor de Potencia
25 W	Potencia	92	Rendimiento (%)
1.220 Kg	Peso	90	CRI
		2	Años de garantía

Voltaje: 110-277V 50/60Hz

Instalación: Realizar un agujero cuadrado de 130 X 130 mm en plafón, subir los resortes y colocar el luminario.

Datos fotométricos

