

Roda

Ref. AT473DB

Luminario de empotrar en falso plafón, fabricado en fundición de aluminio, color blanco. Difusor opal. Facil instalación, alta disipación de calor. Gran ángulo de apertura. Led OSRAM. Driver dimeable por DALI.



Dimensiones

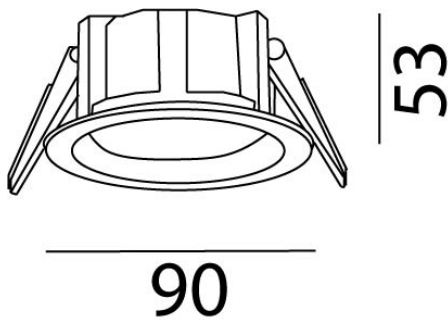

Características técnicas

340 lm	Lúmenes	50000	Horas de vida útil
3000 K	Temperatura	0,95	Factor de Potencia
7 W	Potencia	92	Rendimiento (%)
0.300 Kg	Peso	80	CRI
		2	Años de garantía

Voltaje: 110-277V 50/60Hz

Instalación: Crear perforación de 80 mm y cablear el luminario. Subir los resortes y depositarlo dentro.

Datos fotométricos

